



SK

RURIS 7000FR/7000FR ACC Kultivátor

OBSAH

- 1- Obsah- strana 1.**
- 2- Úvod- strana 2.**
- 3- Bezpečnosť práce – strana 3.**
- 4- Časti stroja - strana 4.**
- 5- Technické špecifikácie - strana 5.**
- 6- Doba zábehu - strana 5.**
- 7- Montáž - strana 6.**
- 8- Uvedenie do prevádzky - strana 7.**
- 9- Režijné náklady pre prípad, keď stroj nefunguje – strana 7.**
- 10- Údržba - strana 10.**
- 11- Balenie a skladovanie - strana 11.**
- 12- Vyhlásenie o zhode ES - strany 12-15.**
- 13- Príslušenstvo a montážna príručka - strany 16-33.**

Úvod

Kultivátory RURIS sú vybavené reťazovým pohonom, ľahko sa udržiavajú, aby ste si mohli vychutnať jednoduchú obsluhu.

Kultivátory RURIS sa odporúčajú na spracovanie ľahkých pôd skleníkov, predtým spracovaných pôd.

Hnací reťazový kultivátor sa používa len pre ľahko spracovateľné pôdy, najmä piesčité pôdy.

Ak chcete pracovať na tvrdších a ťažších pôdach, pozrite si našu rodinu kultivátorov v katalógu Ruris.

.

Ďakujeme, že ste si vybrali produkty RURIS!

Bezpečnosť pri práci

VAROVANIA:



POZOR! NEBEZPEČENSTVO!



Pred použitím týchto strojov si prečítajte návod na použitie



Obsluha musí nosiť osobné ochranné prostriedky (OOP). Ak je stroj v prevádzke, musíte nosiť okuliare pre predmety vrhané vzduchom; musia sa nosiť prvky ochrany sluchu a prilba.



Použite ochranu rúk.



Použite ochrannú obuv



Nebezpečenstvo: vymrštenie nebezpečných prvkov, náraz nožov.



Uchovávajte mimo dosahu otvoreného ohňa. Nefajčiť. Nerozlievajte palivo. Nedoplňujte palivo, keď motor beží alebo je horúci.

ČASTI STROJA

Kultivátor sa skladá z nasledujúcich prvkov:

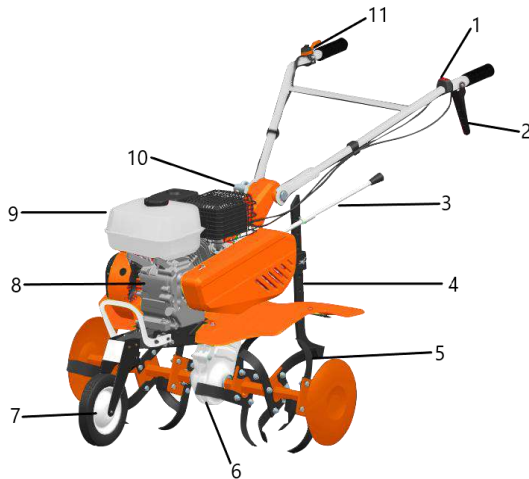

1. Vypínač ON/OFF
2. Páčka spojky
3. Radiaca páka
4. Hĺbková brzda
5. Vykrajovačky
6. Prevodovka
7. Predné koleso
8. Motor
9. Nádrž
10. Nastavenie riadiel
11. Páčka plynu

Technické parametre

POZOR:

- Kultivátor RURIS 7000FR/7000FR ACC sa nedodáva s motorovým olejom a palivom. Pred uvedením do prevádzky skontrolujte a naplňte motorový olej podľa pokynov v príručke.
- V olejovej vane motora je pod hladinou olej, ktorý je len na údržbu a nie na chod

Model	RURIS 7000FR/7000FR ACC
Hmotnosť (s čepeľami)	72 kg
Motor	4 takt
Výrobca motora	General motors
Cylindrická kapacita	212 cm ³
Moc	7 HP/5,2 kW
RPM	Max. 3600 min. 2000
Palivo	Bezolovnatý benzín

Stroj používajte na určený účel, a to obrábanie pôdy. Akékoľvek iné použitie môže byť nebezpečné a môže poškodiť zariadenie. Nikdy ho nepoužívajte na obrábanie poľa obsahujúceho kamene, kmene, drôty a iné tvrdé materiály.

Zmeniť. motorový olej každých 25 hodín prevádzky a prevodový olej každých 50 hodín prevádzky.

Doba zábehu

Kultivátor RURIS 7000FR/7000FR ACC musí pracovať 5 hodín pri miernom zaťažení, potom odstráňte všetok olej z olejovej vane prevodovky a olejovej vane motora. Potom naplňte olejovú vaňu prevodovky olejom Ruris G-Tronic alebo olejom klasifikácie API: GL-4 alebo vyšším a olejovú vaňu motora olejom Ruris 4T Max alebo olejom klasifikácie API: CI -4 / SL alebo vyššie. Kultivátor RURIS 7000FR/7000FR ACC používa bezolovnatý benzín. Pred použitím sa odporúča benzín dekantovať a prefiltrovať cez kovovú sieťku.

Zostavenie stroja

Pred montážou a uvedením do prevádzky sa musíte uistiť, že kultivátor RURIS 7000FR/7000FR ACC je správne zložený, že dodržiavate tento návod a až potom môžete pristúpiť k samotnému uvedeniu do prevádzky.

Doplnenie motorového oleja

Pred naštartovaním motora naplňte motor olejom Ruris 4t Max alebo olejom klasifikácie API: CI-4 / SL alebo vyšším.

Kultivátor sa nedodáva s olejom v motore.

Objem olejovej vane motora 0,6L

POZOR:

- nepoužívajte spiatočku na oranie, kultivovanie alebo prepravu na vzdialenosť dlhšiu ako 10 m

Skontrolujte, či je hladina oleja správna, vyskrutkovaním zátky umiestnenej na kľukovej skrini motora a skontrolujte, či olej siaha až po prvý závit v hornej časti, na vrchu plniaceho otvoru. Vykonajte kontrolu s motorom v horizontálnej polohe.



POZOR:

Pred každým štartovaním vždy maximálne 4-krát jemne potiahnite lanko štartéra motora (vypínač v polohe OFF), aby sa olej dostal do všetkých otvorov valcov a ventilov.

Nepokúšajte sa náhle naštartovať motor priamym potiahnutím štartovacieho lanka, inak riskujete zadretie motora, ventilov a pod. alebo jeho vážne poškodenie.

Prívod paliva

Používajte kvalitné palivo z autorizovaných čerpacích staníc.

Tankujte palivo najvyššej kvality typu BEZOLOVNATÝ BENZÍN pomocou kovového lievika, vonku a mimo zdrojov ohňa alebo iskier, ktoré by mohli spôsobiť požiar.

POZOR:

Netankujte palivo na pôde alebo v blízkosti rastlín, pretože riskujete poškodenie životného prostredia.

Dodávka prevodového oleja

Kapacita olejovej vane prevodovky je 1500 ml.

Použite prevodový olej Ruris G-Tronic alebo olej klasifikácie API: GL-4 alebo vyšší.

SK

Maximálna hladina reduktorového oleja je na spodnej strane vstupu na pravej strane reduktora. (Obr. 3.1)

Kultivátor nie je dodávaný s olejom v redukčnej panve.

VÝMENA PREVODOVKOVÉHO OLEJA SA VYKONÁVA KAŽDÝCH 50 HODÍN PREVÁDZKY



obr. 3.1



obr. 3.2

Uvedenie do prevádzky

Je zakázané nechať bežať motor na voľnobeh bez zaťaženia dlhšie ako 5 minút.

Motor, ktorým je vybavený kultivátor, má zábeh od výroby a nevyžaduje chod naprázdno.

Pred uvedením kultivátora RURIS 7000FR/7000FR ACC do prevádzky sa musíte uistiť, že sú splnené nasledujúce podmienky:

- naplňte nádobu vzduchového filtra čistým motorovým olejom na maximálnu vyznačenú hladinu;
- v okruhu 5 metrov na oboch stranách kormidla sa nenachádzajú žiadne osoby ani predmety, s ktorými by mohlo prísť do kontaktu;
- kultivátor RURIS 7000FR/7000FR ACC je umiestnený vo vodorovnej polohe;
- predné koleso je namontované a zdvihnuté zo zeme
- motor má olej v olejovej vani na maximálnej úrovni.
- v prevodovke je olej na maximálnej úrovni.
- motor má v nádrži minimálne 500 ml benzínu;
- rezacie nože sú zaistené upevňovacími skrutkami alebo ak sú namontované prepravné kolesá, mali by byť zaistené upevňovacími skrutkami a tlak v pneumatikách je medzi 1,5-2 bar
- všetky skrutky kormidla sú riadne utiahnuté;

Štartovanie motora

- prepnite spínač sýtiča motora,

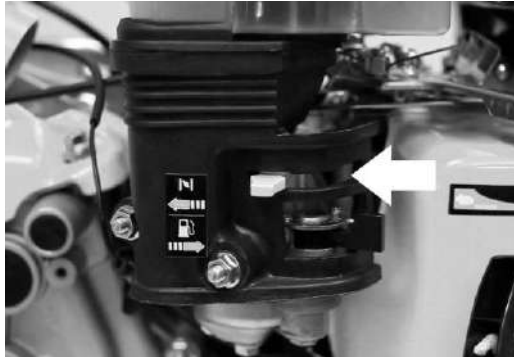

obr. 4

- v smere znázornenom na obrázku prepnite benzínovú klapku,

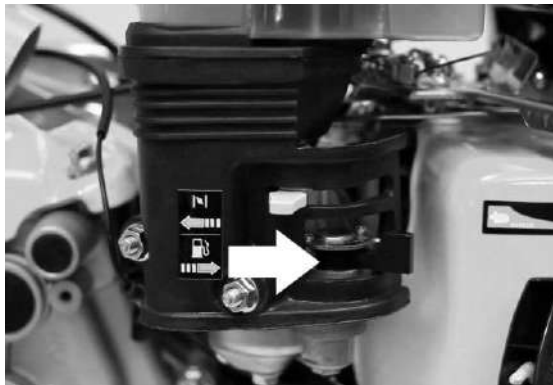

obr. 5

- v smere znázornenom na obr. 5;

- zľahka 4-krát potiahnite lankový štartér motora, aby sa spustil olej vo všetkých vnútorných medzerách motora;
- úplne potiahnite plyn (poloha H), ▪ prepnite tlačidlo ON / OFF do polohy ON.



Fig. 6

- pevne potiahnite lanko štartéra motora; po jej napnutí (jemne potiahnite, kým nenarazíte na odpor motora v kompresii)
- pri štartovaní motora mierne posuňte spínač sýtiča v opačnom smere do parkovacej polohy, až kým sa motor nerozbehne, čiže nebude mať žiadne príznaky zastavenia;
- znížte plyn motora do polovice a ovládajte ľavou rukou utiahnutím páky nožov, ktoré sa začnú otáčať.

POZOR:

Náhle uvoľnenie páky rezných nožov spôsobí ich zastavenie.

Ak počujete nepretržitý zvuk šmyku/preklznutia spojky alebo ak sa kultivátor nepohybuje, znova skontrolujte remeňový pohon žacieho noža, pretože bol nastavený na krátky chod.

POZNÁMKA:

Spájanie spojky by sa malo vykonávať vždy pri maximálnych otáčkach motora, pretože inak riskujete poškodenie remeňa.

V tomto bode môžete začať s kopaním pôdy

**Potrebné kontroly, ak
Kultivátor RURIS 7000FR/7000FR ACC sa nedá spustiť**

- skontrolujte hladinu motorového oleja, pretože motor, ktorým je vybavená kultivátor, môže byť vybavený snímačom oleja, ktorý preruší sviečku, ak hladina oleja v motore nie je na maximálnej úrovni;
 - skontrolujte, či je palivový ventil otvorený do zobrazenej polohy;
 - skontrolujte, či máte v nádrži palivo a či je to vhodné (nemalo by ísť o iný druh paliva ako je uvedený alebo starší ako 2-3 týždne)
 - skontrolujte, či je plyn potiahnutý na maximum;
 - skontrolujte, či je spínač sýtiča posunutý do zatvorenej polohy;
 - skontrolujte, či vzduchový filter nie je zanesený nečistotami
- Vymeňte zapalovaciu sviečku

ÚDRŽBA

- vyčistíte vzduchový filter po každom použití a každých 10 hodín vymeňte olej vo filtračnej miestnosti za čistý

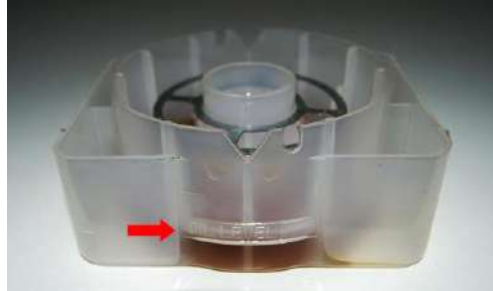

- vyčistíte rezné nože a skontrolujte ich po každom použití
- po každom použití namažte hriadeľ, na ktorom sú rezné nože
- každých 60 minút zastavte motor a nechajte ho približne 20 minút vychladnúť
- nastavte káble, ak si všimnete, že nože nereagujú na ovládanie alebo sa zastavia pri zaťažení
- výmena prevodového/motorového oleja každých 50/25 prevádzkových hodín alebo každých 6 mesiacov

Montáž, demontáž hnacieho remeňa prevodovky

Toto sa vykoná takto:

- odstránenie bočného krytu ochranného krytu
- efektívne odstránenie pásu
- montáž nového prevodového remeňa
- montáž ochranného krytu

Ak rozoberiete napínač remeňa, remeň sa po novom namontuje a zároveň tak, že sa zachová počiatočná poloha nastavovacej objímky/objímky alebo sa otočí o 180 stupňov podľa kroku 7 v montážnom návode, a teda bude zapnutý rovnakej osi, ktorá chráni a nezhoršuje prevodový remeň.

POZNÁMKA:

Výmenu kladiek vykonávajte len v autorizovaných dielňach, pretože majú rozdielne dotiahnutie zaisťovacích skrutiek.

Ak po dlhšej dobe chodu napínač nefunguje na maximálnu kapacitu, remeň sa pri zaťažení šmýka, je potrebné vykonať nastavenie lanka pohonu.

Pohyb

Ak chcete kultivátor RURIS 7000FR/7000FR ACC presúvať na krátke vzdialenosti, vždy namontujte hnacie kolesá, aby ste predišli možným nehodám alebo poškodeniu oja. Pre správny pohyb si môžete nastaviť výšku riadidiel pre väčšie pohodlie.



SK

Balenie:

Balenie je vyrobené v uzavretých kartónových škatuliach, pre ľahký pohyb.

V ňom nájdete:

- používateľskú príručku
- záručný list
- RURIS 7000FR/7000FR ACC
- súpravu kľúčov

Uskladnenie

- Kultivátor RURIS 7000FR/7000FR ACC by sa mal skladovať na zastrešených suchých miestach a chránených pred vlhkosťou v miestnostiach s vhodnými oknami a vetraním.
- Vypustite všetko palivo z nádrže aj karburátora.
- Namažte všetky aktívne kovové časti mazivom.
- Počas skladovania nechajte motor v olejovej vani.
- Vymerajte motorový olej, ak bol kultivátor skladovaný dlhšie ako 6 mesiacov.

Vyberte si originálne príslušenstvo RURIS



TS 103 Ditcher (listový pluh)
Objednávkový kód: 10327172



Multifunkčný kultivátor s 2 pluhmi
Objednávkový kód: 21052016



Nastaviteľný pluh
Objednávkový kód: 10332016



Gumové kolesá TS 103
400x8 s poloosami
Objednávkový kód: 10340084



Jednoradičný pluh TS 103
Objednávkový kód: 10317071



Kovové kolesá 300 TS 103
Objednávkový kód: 30010314



Adaptér príslušenstva
(pluh, nastaviteľný lister) TS 103
Objednávkový kód: 14142014



Sada poloosí TS 103
Objednávkový kód: 70535103



Vyorávač zemiakov /pluh TS
Objednávkový kód: 16502014



Vodné čerpadlo pre kultivátor
(6500K/ 7000K)
Objednávkový kód: 97182019



Kultivátor TS 103
Objednávkový kód: 21032014



Vlečka 450 kg
Objednávkový kód: 2015450s

Návod na inštaláciu

Montážne video si môžete pozrieť na: www.ruris.ro/filme_montaj.php

Ľavý blatník

Pravý blatník



Skrutky
s podložkami a
maticami

placă conectare

Híbková brzda



kolík



Predné



Kolíky na kolesá

Podpora upevnenia
riadiel



Plastová
záslepka

Upevňovacie
skrutky

- 1 x ľavý blatník
- 1x pravý blatník
- 1 x spojovacia lamela
- 10 x krídlové skrutky/ spojovacia lamela
- 10x práčka
- 10 x orech
- 1 x topánka na nastavenie híbky
- 1 x skrutka do topánok
- 1x predné koleso

- 1 x upevňovacie skrutky kolesa
- 1 x skrutka na upevnenie kolesa
- 1 x držiak na upevnenie riadiel
- 4 x upevňovacia skrutka podpory riadiel
- 1 x skrutka na upevnenie riadiel
- 1 x radiaca páka
- 1 x upevňovacia skrutka ochranného puzdra
- 2 x upevňovacia skrutka bočného

* Všetky obrázky v tejto príručke slúžia na informačné účely

Krok 1
Odstráňte kovovú klietku a odpojte stroj



Krok 2
Namontujte pätku nastavenia hĺbky a zaistite ju skrutkou.
(1x pätku na nastavenie hĺbky; 1x skrutka pätky)



SK

Krok 3

Namontujte predné koleso a zaistite ho skrutkou + skrutkou
(1 x predné koleso; 1 x upevňovacia skrutka kola; 1 x upevňovacia
skrutka kola)



Krok 4

Namontujte podperu riadidiel a upevnite pomocou 4 skrutiek
(1 x podpera riadidiel, 4 x upevňovacia skrutka podpery riadidiel)



Krok 5

Radiaca páka je upevnená skrutkou a bezpečnostným prvkom
(1 x radiaca páka; 1 x skrutka radiacej páky)



Krok 6

Namontujte a upevnite riadidlá
(1x skrutka na riadidlá)



SK

Krok 7

Namontujte blatník a zaistite ho 3 skrutkami
(1 x ľavý blatník; 1 x pravý blatník; 6 x krídlové skrutky; 6 x podložka; 6 x matica)

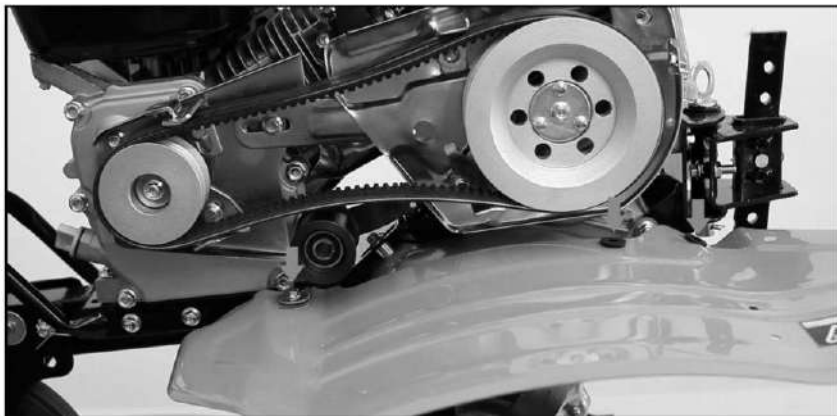

Krok 8

Namontujte spojovaciu lamelu blatníkov a zaistite ju 4 skrutkami
(1 x spojovacia lamela; 4 x skrutka spojovacej lamely; 4 x podložka; 4 x matica)



Krok 9
Namontujte blatník pomocou skrutky
(1 x upevňovacia skrutka blatníka)

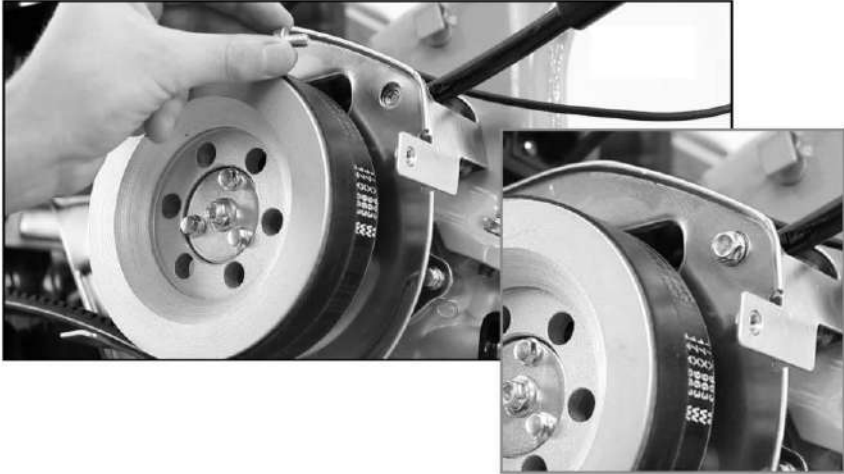

Krok 10
Namontujte kryt bočnej ochrany a upevnite ho 2 skrutkami
(2 x upevňovacia skrutka bočného krytu)



SK

Krok 11

Namontujte zostavu frézy (vľavo a vpravo) a zaistite ju upevňovacími skrutkami. Pri montáži berte do úvahy smer rezných nožov; čepeľ musí smerovať k prednej časti stroja.

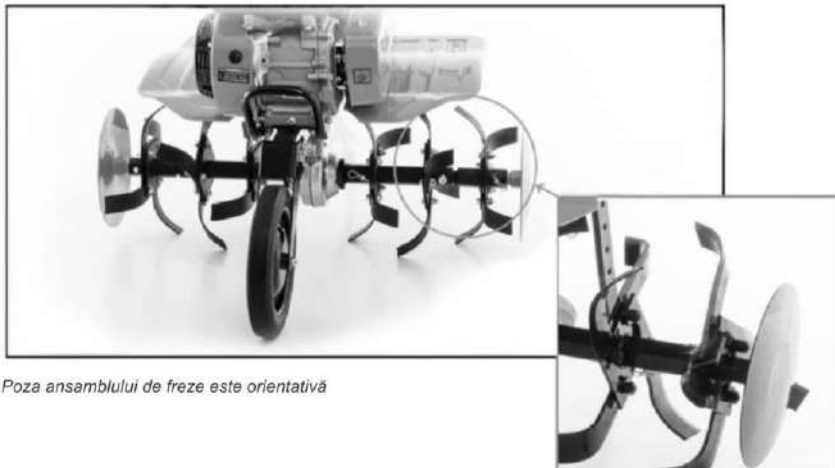

Poza ansamblului de freze este orientativă

Krok 12

Stroj je kompletne zmontovaný.



Montážne príslušenstvo
Montáž pluhu

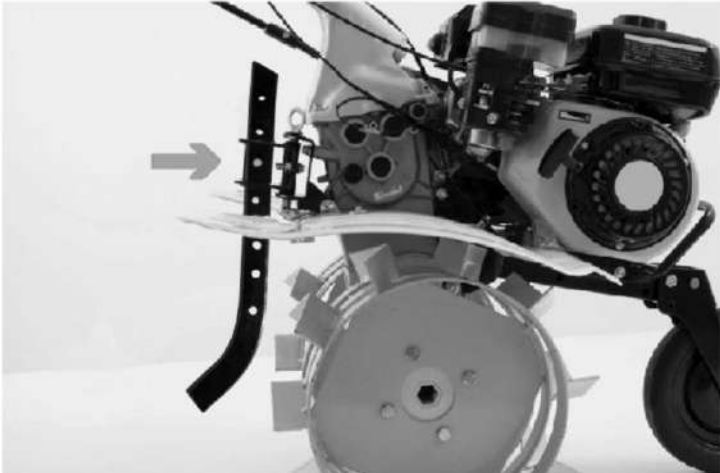

1. Odpojte pätku na nastavenie hĺbky

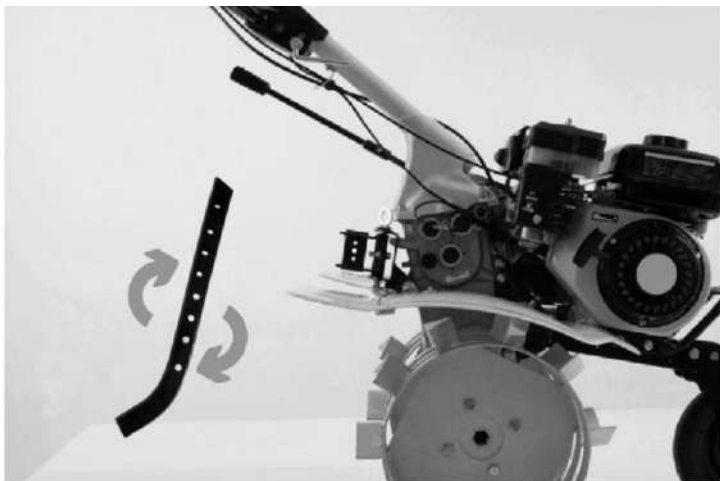

2. Otočte pätku nastavenia hĺbky

SK

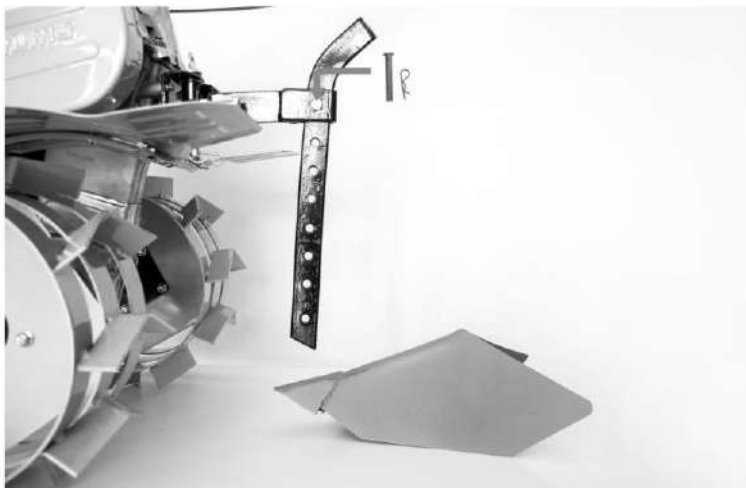

3. Upevnite pätku



4. Pripojte pluh a upevnite ho pomocou skrutky

Montáž pluhu

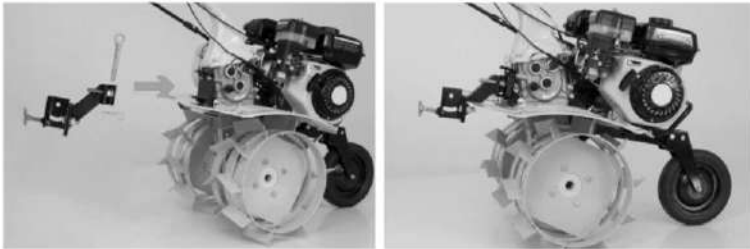

1. Namontujte adaptér príslušenstva a upevnite ho skrutkou

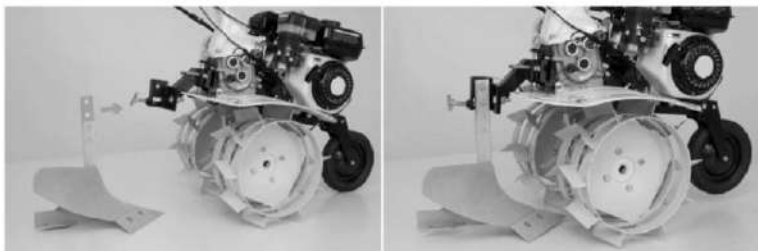

2. Namontujte pluh na adaptér a zaistite ho 2 skrutkami

Montáž vyorávača zemiakov

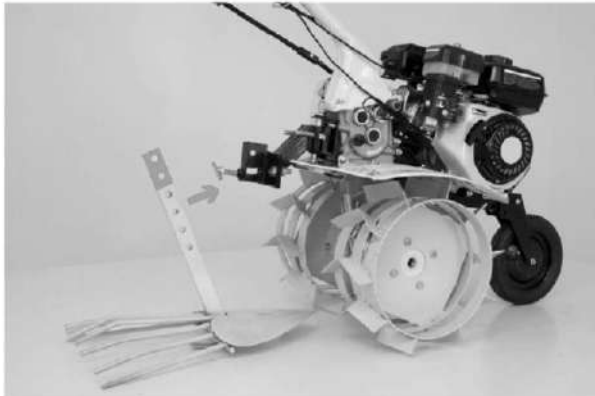

1. Použite adaptér príslušenstva

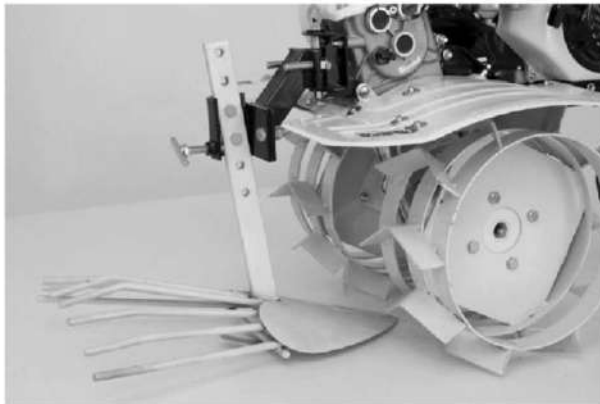

2. Namontujte vyorávač zemiakov a zaistíte ho 2 skrutkami

Montáž kultivátora

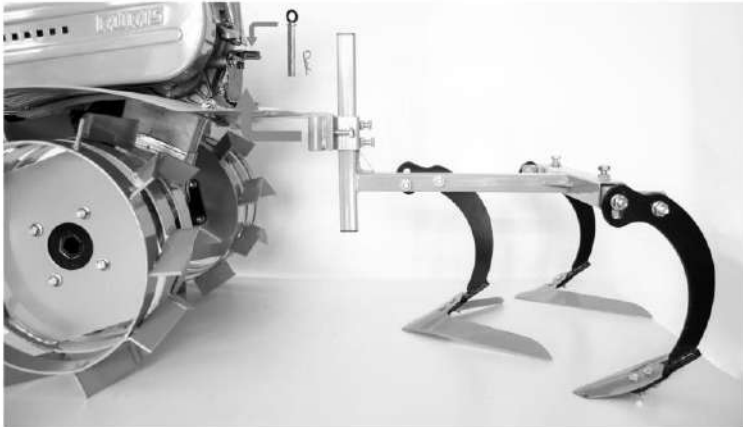

Kultivátor sa montuje pomocou skrutky a bezpečnostného prvku zariadenia



SK

Montáž multifunkčný kultivátor s 2 pluhmi

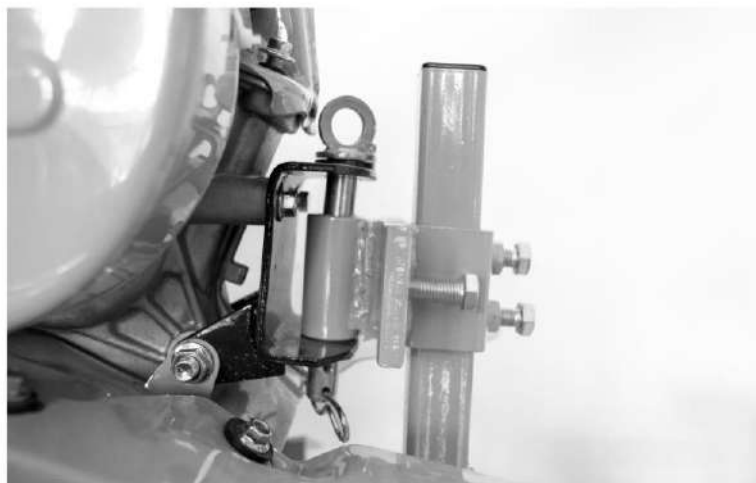
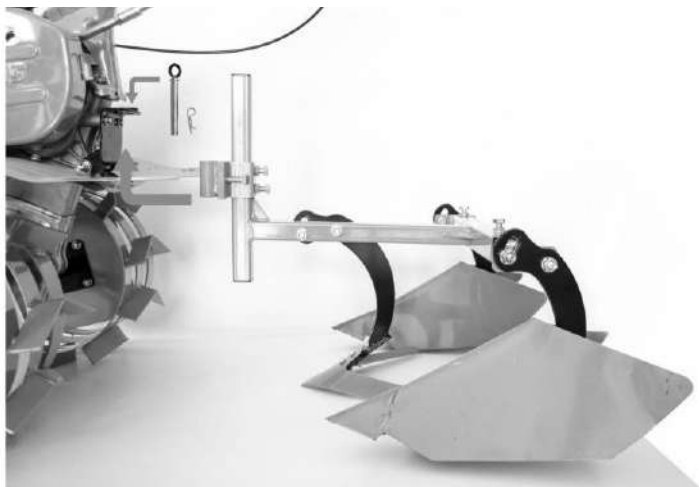

Montáž nastaviteľného pluhu

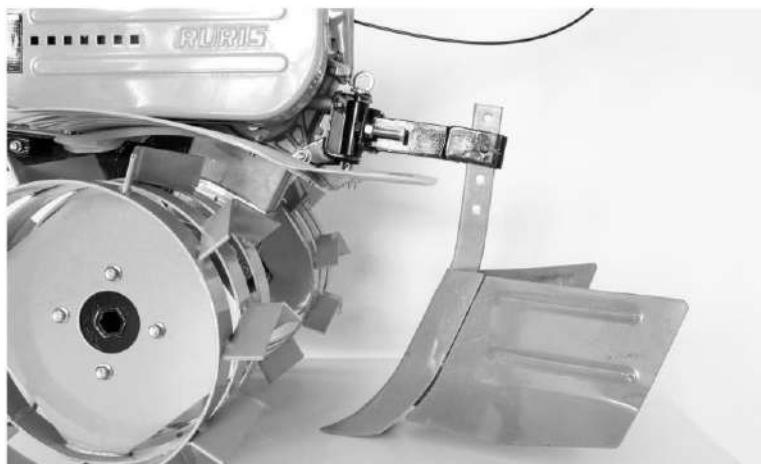

SK

Montáž vleku

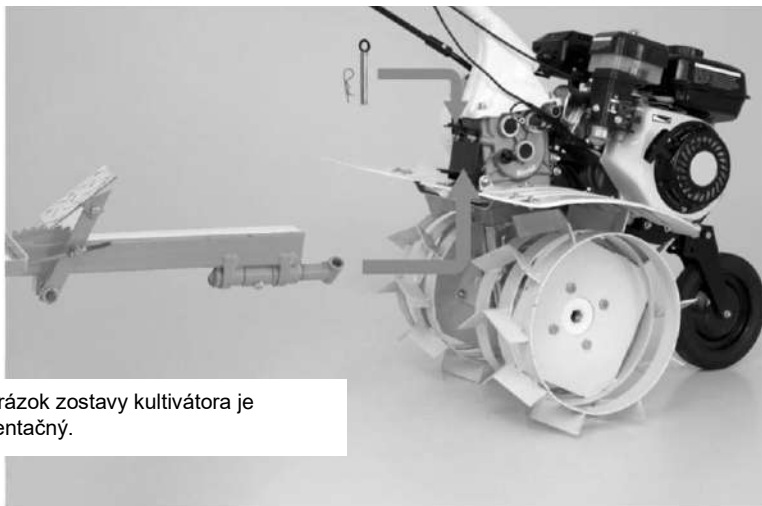

Obrázok zostavy kultivátora je orientačný.

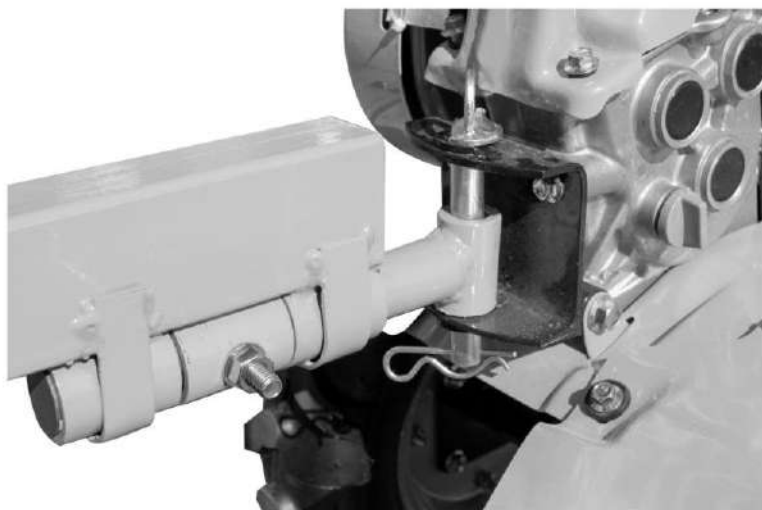

Montáž čerpadla

Krok 1:

Odpojte predné madlo a potom namontujte driek čerpadla pomocou 2 skrutiek.
Predmontujte nastavovaciu skrutku popruhov/pásov

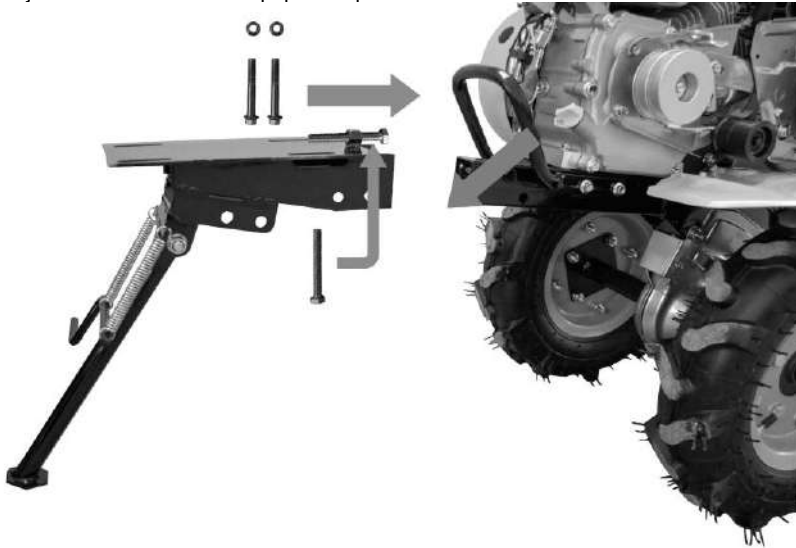

Krok 2:

Namontujte teleso čerpadla pomocou 4 skrutiek.

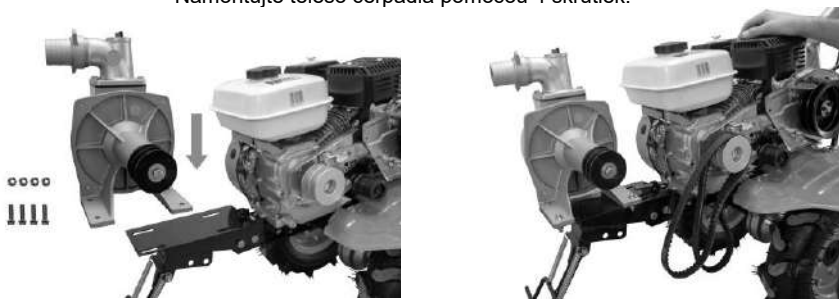

SK

Krok 3:
Namontujte 2 remene a nastavte ich pomocou skrutky.



**Importér pre
Slovenskú a Českú republiku:**
GÜDE Slovakia, s.r.o.
K síhotei 324/2
03301 Podtureň - Roveň
Slovenská republika